

**baby**<sup>®</sup>  
way

MANUAL DE USO  
MODELO BW-800

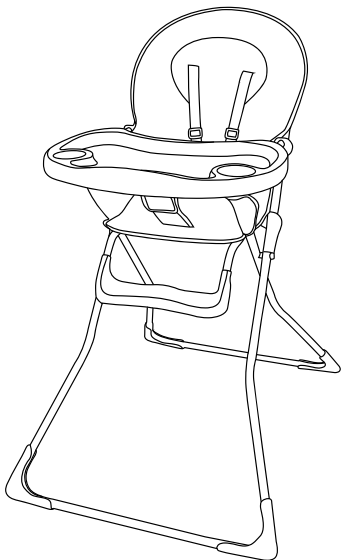

## SILLA DE COMER BW-800

**Edad Recomendada:**  
6-36 meses

**Peso Recomendado:**  
9 a 18 kg.

Las imágenes de este manual son ilustrativas, pueden variar en accesorios, colores y estampados.

## Contenidos

Bienvenida .....	2
Advertencias .....	4
Partes de la Silla .....	5
Armado .....	6
Montaje y ajuste del arnés .....	8
Modo de uso del arnés .....	9
Instalación del apoya pies .....	9
Plegado de Silla .....	10
Cuidado y mantención .....	10
Garantía .....	11
Póliza de Garantía .....	13



**MANUAL DE INSTRUCCIONES**  
**Silla de Comer BW-800**

Gracias por preferir a Baby Way®. Por favor lea atentamente este manual de instrucciones antes de usar la silla de comer. Si usted tiene alguna duda sobre el uso de este asiento para niños, por favor no dude en ponerse en contacto con nosotros.

Esta silla compacta ha sido diseñada cuidadosamente para que su bebé este seguro. Cuenta con una gran bandeja con porta vasos y una cubierta de PVC, fácil de limpiar, además incluye un cinturón de seguridad de 5 puntas.

Esta silla de comer se pliega de forma compacta para un cómodo almacenaje.

Se recomienda su uso para niños de 6 a 36 meses.

Para garantizar un uso seguro y sin problemas , favor lea atentamente este manual de instrucciones.

## ADVERTENCIAS

- No utilice la silla hasta que el niño se pueda sentar sin ayuda.
- El niño siempre debe estar bajo la supervisión de un adulto.
- Asegúrese que el niño tenga el arnés de seguridad bien ajustado.
- No utilice la silla si es que tiene alguna pieza rota o faltante.
- No coloque la silla cerca de fuentes de calor, como estufas o cualquier otro artefacto que pueda causar daño al niño.
- No mueva la silla con el niño sentado en ella.
- Utilice la silla únicamente en una superficie plana y estable. Cuando utilice la silla en una mesa, asegúrese de que su hijo no pueda empujar contra la mesa o cualquier otra superficie, ya que esto podría hacer inclinar a la silla de comer.
- Asegúrese que su hijo no se encuentre cerca de Ud. Cuando este haciendo algún ajuste a la silla.
- No utilice la silla cerca de escaleras o bajadas.
- Cuando no esté usando la silla guárdela en un lugar seguro, donde el niño no pueda jugar con ella.
- El producto fue diseñado y fabricado acorde a la norma EN 14988-1:2006+A1:2012

### **GARANTÍA DE 3 MESES**

Este producto cuenta con una garantía de 3 meses en caso de cualquier falla o mal funcionamiento que sea atribuible al fabricante. Se excluyen de esta garantía, fallas ocasionadas por el mal uso que los consumidores den al producto. Recuerde conservar su boleta o póliza de garantía timbrada.

## PARTES DE LA SILLA

ARMAZÓN DEL ASIENTO



ARMAZÓN DEL RESPALDO

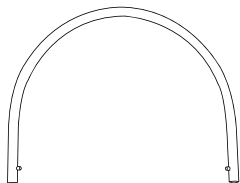

PATAS FRONTALES  
(más anchas en la parte superior)

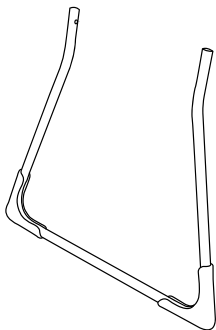

PATAS TRASERAS  
(más estrechas en la parte superior)

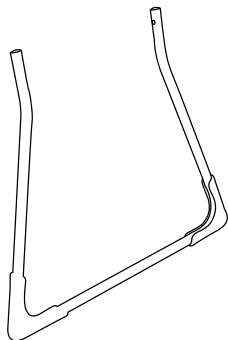

## Armado

La estructura y las patas del respaldo se unen mediante el sistema que se muestra en la figura 1. El botón A se presiona y el extremo del tubo debe ser insertado en el tubo exterior hasta que aparezca el botón a través del orificio correspondiente B.

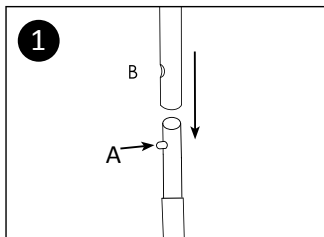

Encaje el tubo del respaldo al armazón del asiento de la silla como se describió anteriormente.

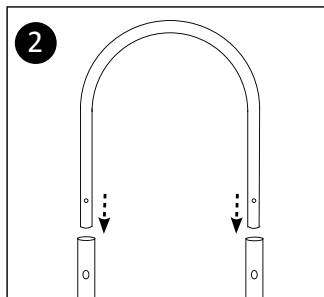

Abra el armazón del asiento. Deslice el bolsillo del respaldo del asiento sobre el marco posterior curvado.

Sujete el botón de presión hasta que este OK en ambos lados de la silla. Fijar los lados del asiento envolviéndolos alrededor del armazón y rápidamente presione los botones B de cada lado de la silla.

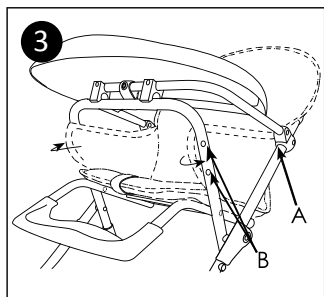

## Armado

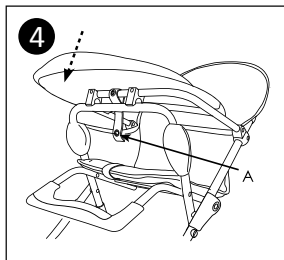

Abra el armazón del asiento completamente y presione firmemente la bandeja para sujetar los clips debajo del tubo. Envuelva las correas alrededor de los dos tubos bajo la bandeja y presione el botón de presión A.

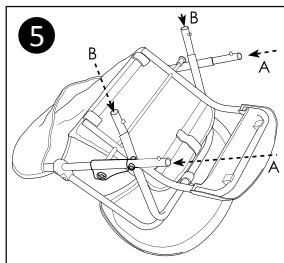

Fíjese que las patas delanteras son más anchas en la parte superior que las patas traseras, pulse los botones plateados en las patas e insertelas en los tubos A. Repita el procedimiento para las patas traseras que son más estrechas en la parte superior. Estas caben en los tubos B.

## Montaje y ajuste del arnés

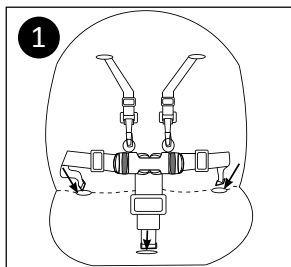

Parte del arnés viene instalado en el asiento. Asegure las correas de la cintura y la correa de la entrepierna, estas deben pasar por las ranuras del asiento.

Las correas de los hombros están prefijadas, pero usted puede ajustarlas a la altura que desee tirando de ellas a través de las ranuras que se ubican en el respaldo del asiento.

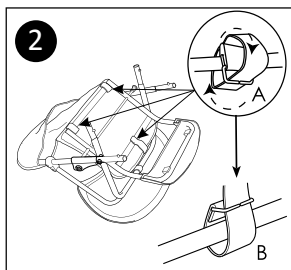

De vuelta la silla de comer, de tal forma que pueda ver su base. Envuelva el tubo y pase la correa por la hebilla metálica alrededor de las barras de soporte correspondientes, de esta manera se encontrará fija. Ver figura 2.

Para su seguridad, una vez instaladas revise que las correas estén firmes y en la posición correcta. Para esto debe tirar de ellas desde el frente de la silla.



## Modo de uso del arnés

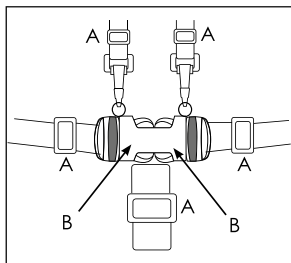

El arnés de seguridad del asiento es de 5 puntas de esta manera su hijo/a siempre estará seguro.

Para poder ajustar el arnés, mueva las hebillas A deslizándolas hasta encontrar la posición que se adecue a su bebé. Para asegurar el arnés, fije ambos extremos de la correa con la hebilla central B hasta escuchar un "click".

Para soltar el arnés, presione los lados de la hebilla B.

## Instalación del apoya pies

Póngase frente a la silla y presione los botones plaeado ubicados en ambos tubos. Empuje el apoya pies por los tubos hasta que escuche un "click" y aparezcan los botones por los orificios del apoya pies. El apoya pies se puede ajustar en dos posiciones.

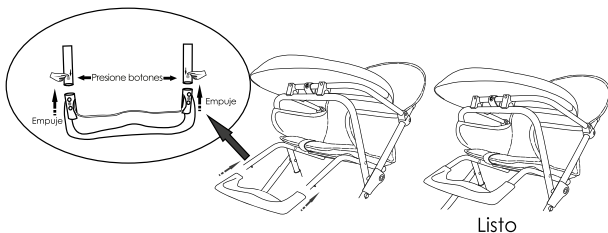

## Plegado de la silla

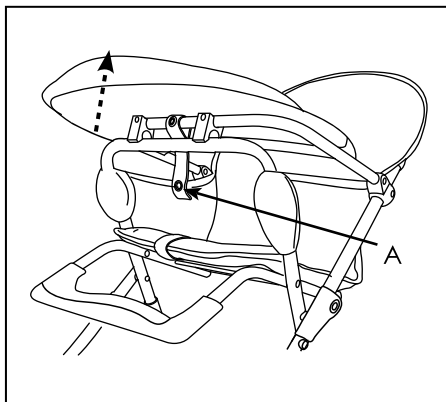

Suelte el botón de presión A de la correa debajo de la bandeja, levante firmemente la bandeja para liberar del tubo. Luego puede juntar las patas de la silla.

## Cuidado y mantención

- Limpie la comida derramada tan pronto como sea posible, ya que algunos tipos de alimentos pueden causar manchas.
- La almohadilla del asiento se puede limpiar con una esponja o paño húmedo con agua jabonosa tibia y un detergente suave. Un desinfectante suave puede ser utilizado. Nunca use cloro o detergentes abrasivos.
- Regularmente compurebe que todos los componentes de la silla estén en buen estado, particularmente el arnés, si esta dañado deje de utilizar la silla.

### **GARANTÍA DE 3 MESES**

Este producto cuenta con una garantía de 3 meses en caso de cualquier falla o mal funcionamiento que sea atribuible al fabricante. Se excluyen de esta garantía, fallas ocasionadas por el mal uso que los consumidores den al producto. Recuerde conservar su boleta o póliza de garantía timbrada.





## Póliza de Garantía Baby Way

Este producto cuenta con una garantía de 3 meses, en el caso de cualquier falla o mal funcionamiento, que sea atribuible al fabricante. Se excluye de esta garantía, fallas ocasionados por el mal uso de los consumidores.

En el caso de ser requerida por usted, esta deberá ser presentada timbrada y fechada por su vendedor. En caso contrario deberá presentarla junto a su boleta o factura.

Fecha de Compra

Modelo del Producto

Timbre vendedor

### **IMPORTANTE:**

Frente a cualquier problema con su producto, favor contáctenos directamente en [www.babyway.cl](http://www.babyway.cl)

Nota: Favor recortar esta póliza, en el caso de ser presentada en el futuro.





Ingresa a nuestra página y conoce toda la línea  
de productos Baby Way®

**[www.babyway.cl](http://www.babyway.cl)**

Sillas de seguridad para auto, sillas de comer,  
andadores, coches, cunas, accesorios  
y mucho más.

**¡Oportunidades únicas!**

Despachos a todo Chile.



Producto fabricado en China  
Importado por Comercial Atlantic S.A.  
RUT: 76.605.110-3  
Dirección: Avenida El Roble #0615  
Módulo 1, Valle Grande, Lampa.  
Santiago de Chile.

### **IMPORTANTE**

**Ante cualquier eventualidad o consulta,  
favor contacte a nuestro  
Departamento de Servicio al Cliente:**  
E-mail: [postventa@catlantic.cl](mailto:postventa@catlantic.cl)  
Sitio web: [www.babyway.cl](http://www.babyway.cl)

**MANUAL DE USO  
BW-800**

